

株式会社 浜 国

HAMAKUNI CO., LTD.
http://www.hamakuni.com

NEW

HAMAKUNI
新製品

吊戸フレ止めガイド BR-25SP

鉄枠・ジュラコンブロック車25mm

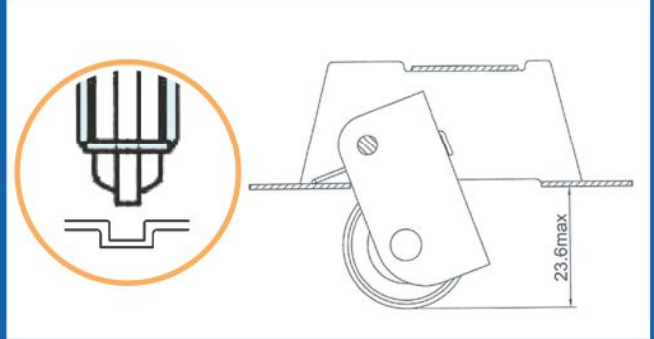

バネの力でガイド車をレールに押しつける！

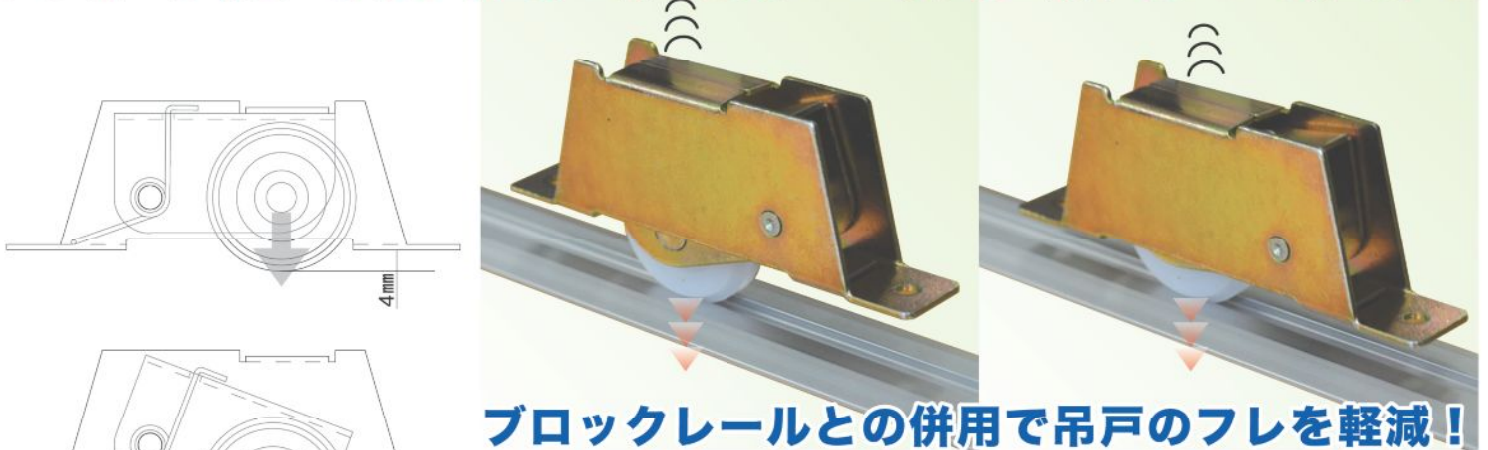

ブロックレールとの併用で吊戸のフレを軽減！

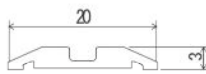
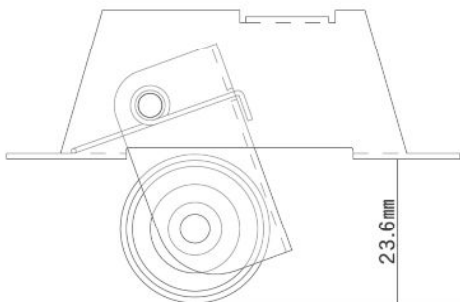
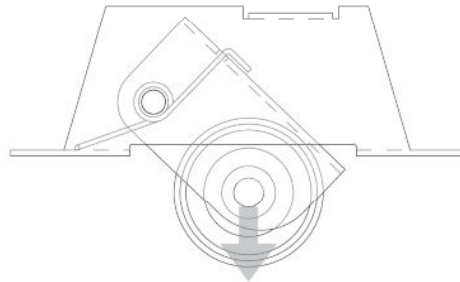
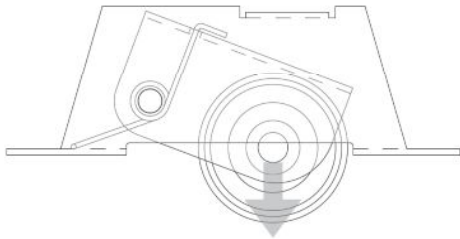
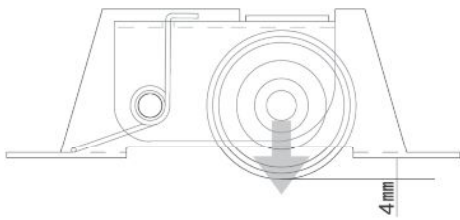

ラインブロックレール
ELBR20

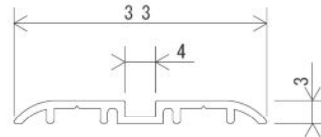

ブロックレール
EBS

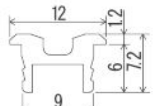

耳付ブロックレール
EMBR9060

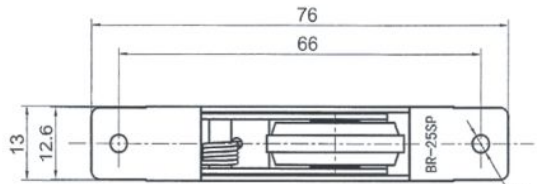

BR-25SP

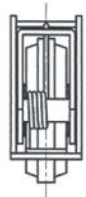
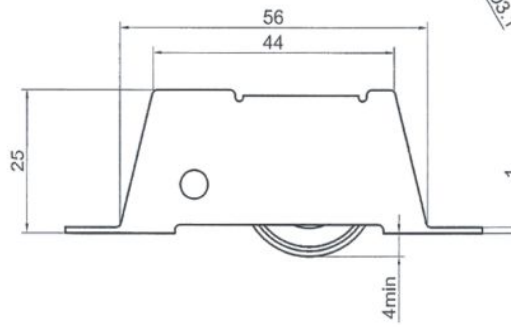
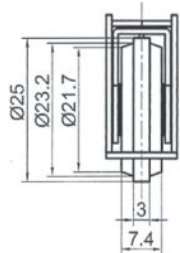

裏面も参照ください！

※画像はイメージです。現物と色味が若干違う場合がございます。

吊戸フレ止めガイド BR-25SP

鉄枠・ジュラコンブロック車25mm

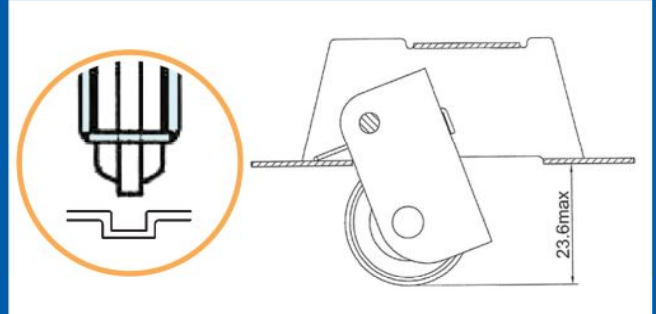

3枚建ての真中建具に「BR-25SP」を設置することで
上吊建具のフレを軽減。建具は連走仕様となります。

BR-25SP
使用例

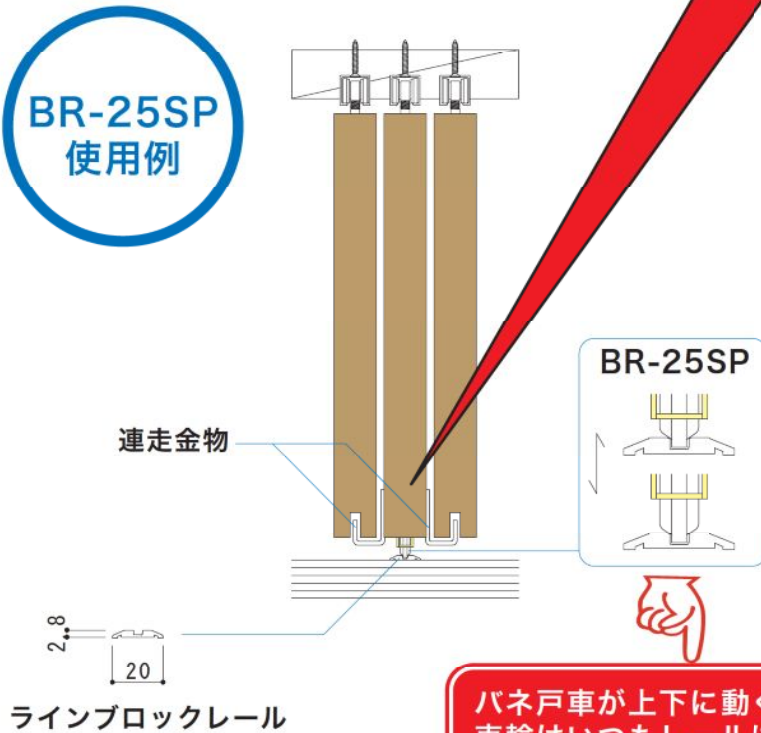

BR-25SP

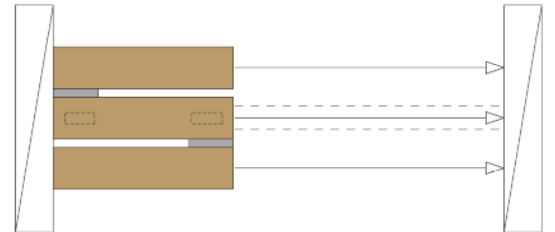
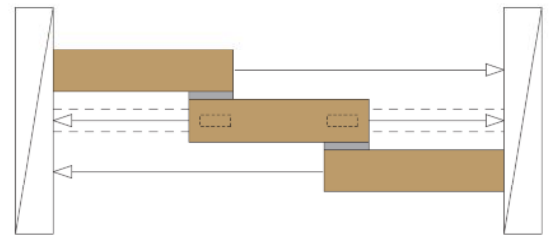
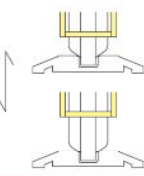

左右どちらへも片寄せ納まりが可能です。

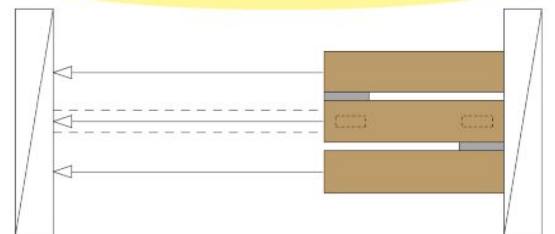

パネ戸車が上下に動くので
車輪はいつもレールにピッタリ!
床レベルも関係なし!!

ラインブロックレール
参考取付方法

両面テープ

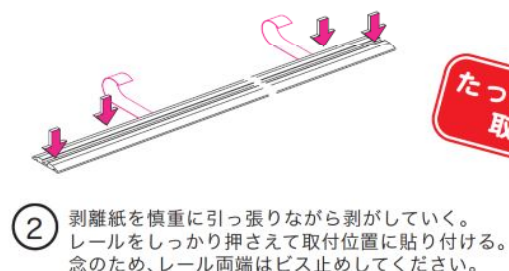
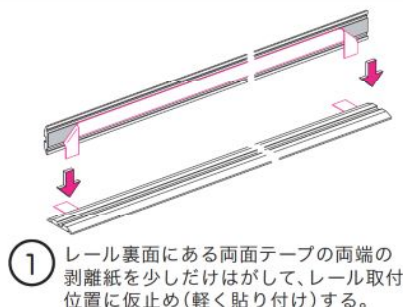

たったこれだけ!
取付簡単!